

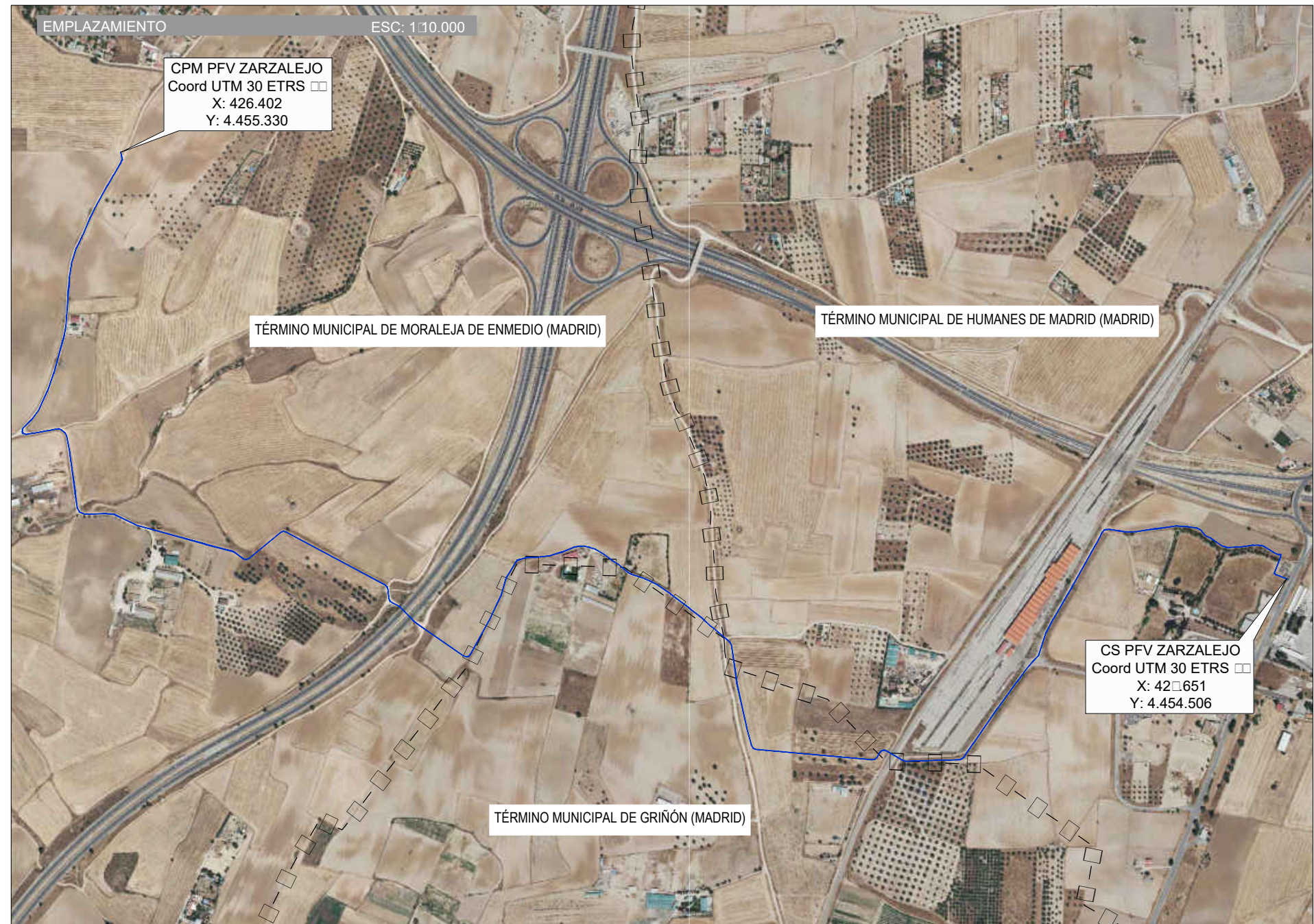

SITUACIÓN GEOGRÁFICA SIN ESCALA

SITUACIÓN ESC: 1:25.000



EMPLAZAMIENTO ESC: 1:10.000

CPM PFV ZARZALEJO
Coord UTM 30 ETRS □
X: 426.402
Y: 4.455.330

TÉRMINO MUNICIPAL DE MORALEJA DE ENMEDIO (MADRID)

TÉRMINO MUNICIPAL DE HUMANES DE MADRID (MADRID)

CS PFV ZARZALEJO
Coord UTM 30 ETRS □
X: 426.651
Y: 4.454.506

TÉRMINO MUNICIPAL DE GRIÑÓN (MADRID)

REV.	Fecha	Dibujado	Preparado	Revisado	Aprobado	Motivo. Estado de la revisión
Contratista : IDEA INGENIERIA			Fecha: FEBRERO 2.023		NUEVA L.M.T. 15 kV PARA INTERCONEXIÓN DE PFV ZARZALEJO CON CENTRO DE SECCIONAMIENTO ZARZALEJO. TT.MM. DE MORALEJA DE ENMEDIO, GRIÑÓN Y HUMANES DE MADRID (PROVINCIA DE MADRID) (COMUNIDAD DE MADRID)	
Autor : EDUARDO LANCHARRO ESTÉVEZ			Tipo : PROYECTO			
COLEGIADO Nº 4.536 COLEGIO DE INGENIEROS TÉCNICOS DE ARAGÓN			Fichero : 22279_01_Situacion_emplaza.dwg			
Escala : VARIAS			Nº : 22279-LSMT(2)-01		SITUACIÓN Y EMPLAZAMIENTO	
Dibuj. Prep. Rev. Aprob.			Propietario : Generación Fotovoltaica La Vereda, S.L.U.			
RPV	ELE	ELE	APM	Reemplaza :		Rev : 00
Hoja 1						Sigue : -
DIN : A1						

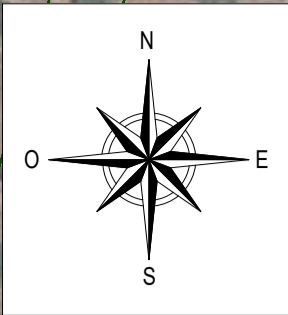

PFV ZARZALEJO

CENTRO DE ENTREGA ZARZALEJO (objeto pro_ecto aparte)

CENTRO DE ENTREGA MORALEJA (objeto pro_ecto aparte)

PFV MORALEJA

NUEVA L.S.M.T. 15 kV ZARZALEJO (objeto del pro_ecto)

NUEVA L.S.M.T. 15 kV MORALEJA (objeto pro_ecto aparte)

Cruzamiento Gasoducto
(Propiedad Enagás, S.A.)
X:4262.6
Y:4454.6

Cruzamiento LAAT 400 kV.
(Propiedad REE)
X:4262.23
Y:4454.23

SOLAPE CON PLANO 2279-LSMT-02. HOJA 2

LEYENDA INSTALACIONES EXISTENTES

- LÍNEA AÉREA DE BAJA TENSIÓN (400 V) PROPIEDAD DE I-DE
- LÍNEA AÉREA DE MEDIA TENSIÓN (20 kV) PROPIEDAD DE I-DE
- LÍNEA AÉREA DE ALTA TENSIÓN (220 kV) PROPIEDAD DE RED ELÉCTRICA
- GASODUCTO
- RED HIDROGRÁFICA
- VIA PECUARIA
- RED DE CARRETERAS AUTONÓMICAS (PRINCIPALES)
- RED DE CARRETERAS AUTONÓMICAS (SECUNDARIAS)
- LÍMITE DE PARCELA CATASTRAL
- LÍMITE DE TÉRMINO MUNICIPAL
- LÍNEA DE FERROCARRIL
- ZONA DE DOMINIO PÚBLICO FERROCARRIL
- ZONA DE PROTECCIÓN FERROCARRIL

LEYENDA NUEVAS INSTALACIONES

- NUEVA LÍNEA SUBTERRÁNEA DE MEDIA TENSIÓN 15kV A INSTALAR CONDUCTOR HEPR21 3x(1x240) mm² AL OBJETO DEL PROYECTO
- NUEVA LÍNEA SUBTERRÁNEA DE MEDIA TENSIÓN OBJETO DE PROYECTO APARTE

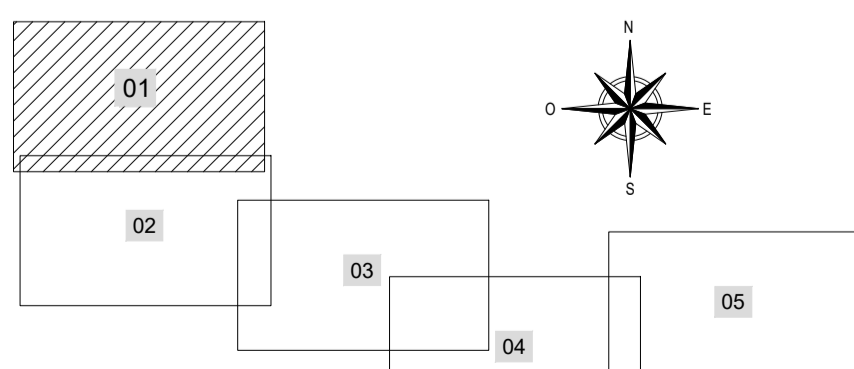

ZANJA TIPO EN CALZADA Y CAMINOS EVACUACIÓN

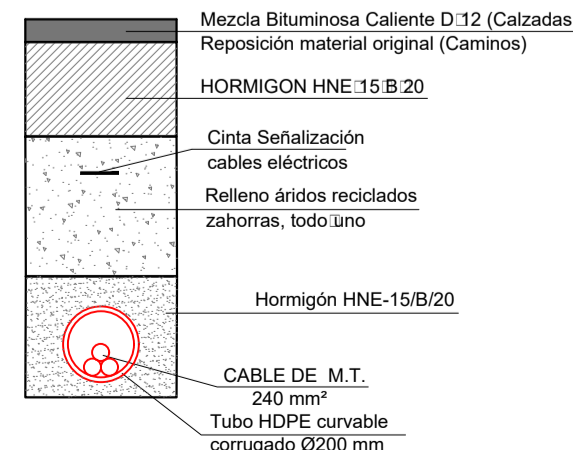

CANALIZACIÓN ENTUBADA 1 TUBO 2000 SIN ESCALA
NOTA: todas las cotas en centímetros

ZANJA TIPO EN CALZADA Y CAMINOS EVACUACIÓN

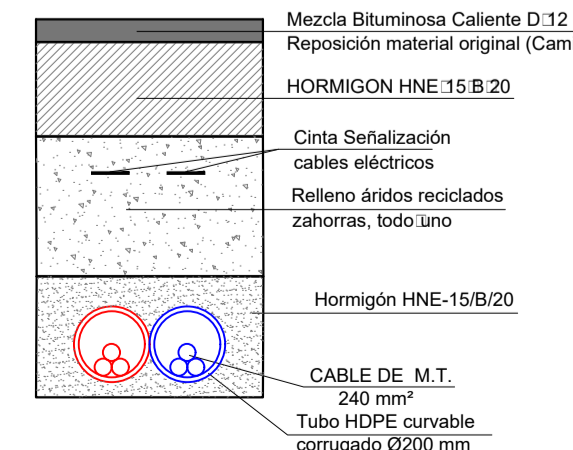

CANALIZACIÓN ENTUBADA 2 TUBOS 2000 SIN ESCALA
NOTA: todas las cotas en centímetros

ZANJA TIPO EN TERRENO RÚSTICO EVACUACIÓN

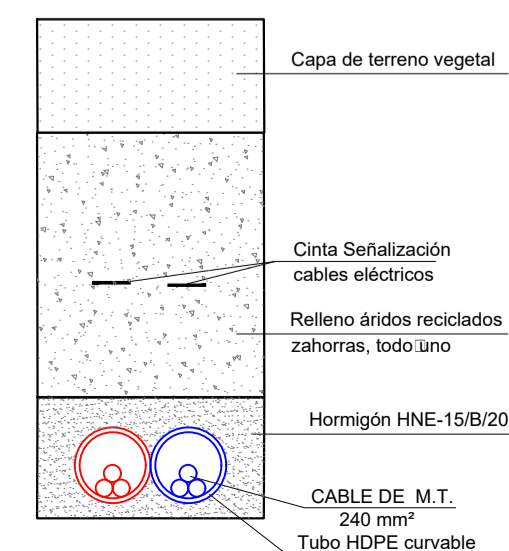

REV.	Fecha	Dibujado	Preparado	Revisado	Aprobado	Motivo. Estado de la revisión
01	FEBRERO 2.023					
Contratista: IDEA			Fecha: FEBRERO 2.023			NUEVA L.M.T. 15 kV PARA INTERCONEXIÓN DE PFV ZARZALEJO CON CENTRO DE SECCIONAMIENTO ZARZALEJO.
Autor: EDUARDO LANCHARRO ESTEVES			Tipo: PROYECTO			
Escala: VARIAS			Fichero: 2279_02_Planta.dwg			TT.MM. DE MORALEJA DE ENMEDIO, GRINÓN Y HUMANES DE MADRID (PROVINCIA DE MADRID) (COMUNIDAD DE MADRID)
Dibuj: RPV			Nº: 2279-LSMT(2)-02			
Propietario: Generación Fotovoltaica La Vereda, S.L.U.			Escala: VARIAS			PLANTA DE TRAZADO
Dibuj: ELE			Reemplaza: Hoja 1 Sigua 2			

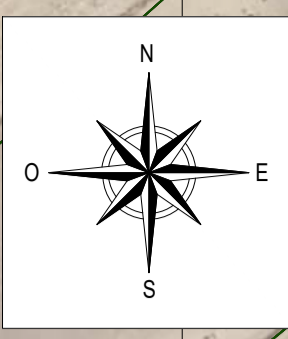

SOLAPE CON PLANO 2279-LSMT-02. HOJA 1

NUEVA L.S.M.T. 15 KV ZARZALEJO (objeto del proyecto)

NUEVA L.S.M.T. 15 KV MORALEJA (objeto proyecto aparte)

Cruce hidrografía natural Arrollo del Sotillo. (CHT)
X:426321
Y:445463

Cruce Gasoducto (Propiedad Enagás, S.A.)
X:426614
Y:4454566

X:426651
Y:445454
Cruce hidrografía natural Arrollo de los Olivares. (CHT)

SOLAPE CON PLANO 2279-LSMT-02. HOJA 3

LEYENDA INSTALACIONES EXISTENTES

- LÍNEA AÉREA DE BAJA TENSIÓN (400 V) PROPIEDAD DE I-DE
- LÍNEA AÉREA DE MEDIA TENSIÓN (20 KV) PROPIEDAD DE I-DE
- LÍNEA AÉREA DE ALTA TENSIÓN (220 KV) PROPIEDAD DE RED ELÉCTRICA
- GASODUCTO
- RED HIDROGRÁFICA
- VIA PECUARIA
- RED DE CARRETERAS AUTONÓMICAS (PRINCIPALES)
- RED DE CARRETERAS AUTONÓMICAS (SECUNDARIAS)
- LÍMITE DE PARCELA CATASTRAL
- LÍMITE DE TÉRMINO MUNICIPAL
- LÍNEA DE FERROCARRIL
- ZONA DE DOMINIO PÚBLICO FERROCARRIL
- ZONA DE PROTECCIÓN FERROCARRIL

LEYENDA NUEVAS INSTALACIONES

- NUEVA LÍNEA SUBTERRÁNEA DE MEDIA TENSIÓN 15KV A INSTALAR CONDUCTOR HEPR21 3x(1x240) mm² AL OBJETO DEL PROYECTO
- NUEVA LÍNEA SUBTERRÁNEA DE MEDIA TENSIÓN OBJETO DE PROYECTO APARTE

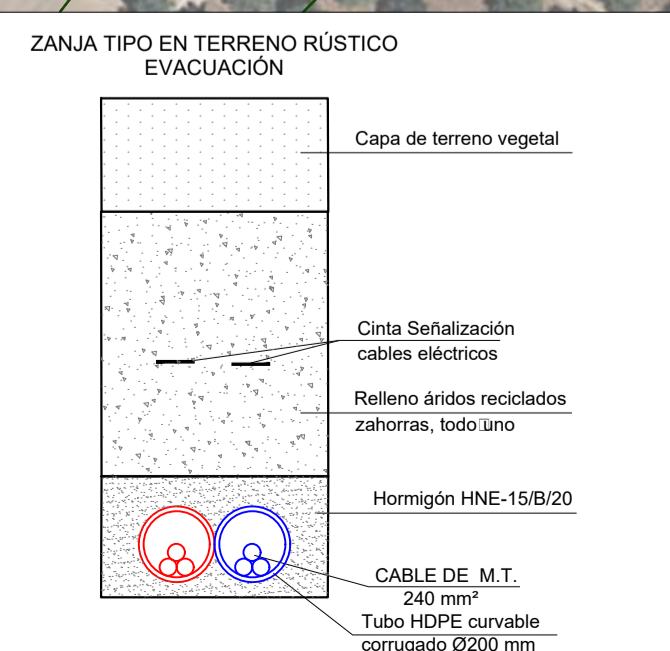
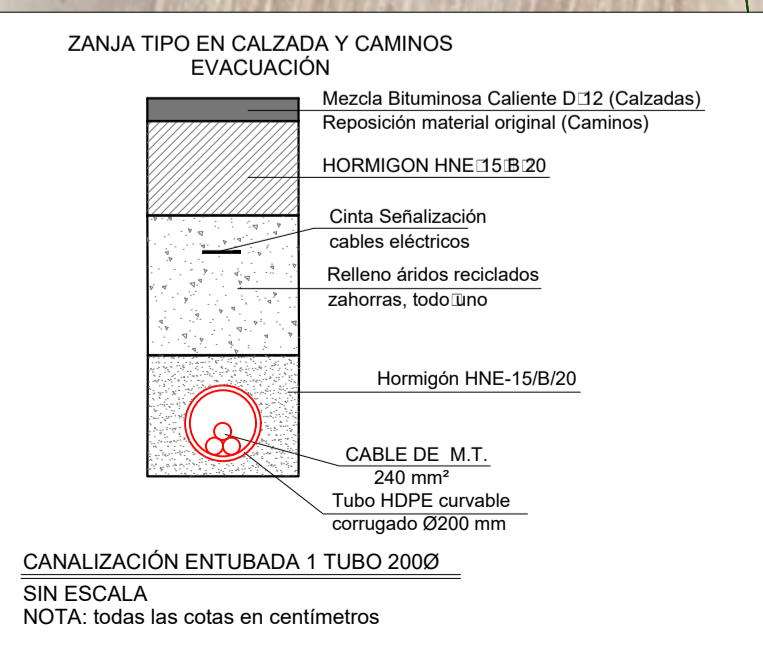
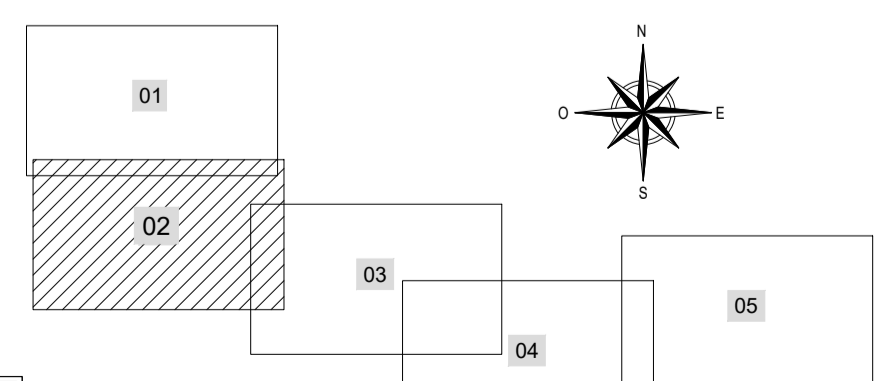

REV.	Fecha	Dibujado	Preparado	Revisado	Aprobado	Motivo. Estado de la revisión
01	FEBRERO 2.023					NUEVA L.M.T. 15 KV PARA INTERCONEXIÓN DE PFV ZARZALEJO CON CENTRO DE SECCIONAMIENTO ZARZALEJO.
02						TT.MM. DE MORALEJA DE ENMEDIO, GRINÓN Y HUMANES DE MADRID (PROVINCIA DE MADRID) (COMUNIDAD DE MADRID)
<p>Contratista: IDEA</p> <p>Autor: EDUARDO LANCHARRO ESTEBEZ</p> <p>Escala: 1:2.000</p> <p>Dibuj: RPV</p> <p>Prep: ELE</p> <p>Rev: ELE</p> <p>Apró: APM</p> <p>Propietario: Generación Fotovoltaica La Vereda, S.L.U.</p> <p>Reemplaza: Hoja 2 Sigar: 3 ON A1</p>						

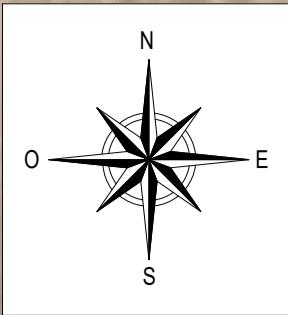

SOLAPE CON PLANO 2279-LSMT-02. HOJA 2

TÉRMINO MUNICIPAL DE HUMANES DE MADRID (MADRID)

TÉRMINO MUNICIPAL DE MORALEJA DE ENMEDIO (MADRID)

NUEVA L.S.M.T. 15 kV ZARZALEJO (objeto del proyecto)

SOLAPE CON PLANO 2279-LSMT-02. HOJA 4

NUEVA L.S.M.T. 15 kV MORALEJA (objeto proyecto aparte)

TÉRMINO MUNICIPAL DE GRIÑÓN (MADRID)

VEREDA DE LA CARRERA

Cruzamiento LAAT 400 kV. (Propiedad REE)
X:42.10.6
Y:4454420

Cruzamiento con Vereda de la Carrera
X:42.564
Y:44543.6

Inicio paralelismo con Vereda de la Carrera
X:42.5.6
Y:44543.6

X:426.55
Y:445443
Cruzamiento Autovía M-407 P.K. 12+550. (Propiedad Autonómica)

LEYENDA INSTALACIONES EXISTENTES

- LÍNEA AÉREA DE BAJA TENSIÓN (400 V) PROPIEDAD DE I-DE
- LÍNEA AÉREA DE MEDIA TENSIÓN (20 kV) PROPIEDAD DE I-DE
- LÍNEA AÉREA DE ALTA TENSIÓN (220 kV) PROPIEDAD DE RED ELÉCTRICA
- GASODUCTO
- RED HIDROGRÁFICA
- VIA PECUARIA
- RED DE CARRETERAS AUTONÓMICAS (PRINCIPALES)
- RED DE CARRETERAS AUTONÓMICAS (SECUNDARIAS)
- LÍMITE DE PARCELA CATASTRAL
- LÍMITE DE TÉRMINO MUNICIPAL
- LÍNEA DE FERROCARRIL
- ZONA DE DOMINIO PÚBLICO FERROCARRIL
- ZONA DE PROTECCIÓN FERROCARRIL

LEYENDA NUEVAS INSTALACIONES

- NUEVA LÍNEA SUBTERRÁNEA DE MEDIA TENSIÓN 15kV A INSTALAR CONDUCTOR HEPR21 3x(1x240) mm² AI OBJETO DEL PROYECTO
- NUEVA LÍNEA SUBTERRÁNEA DE MEDIA TENSIÓN OBJETO DE PROYECTO APARTE

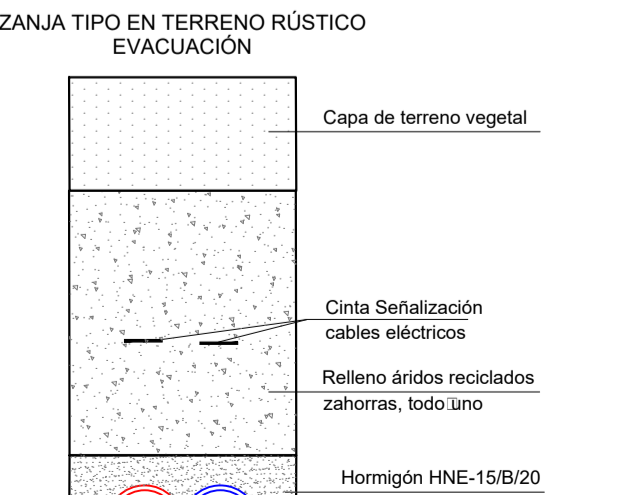
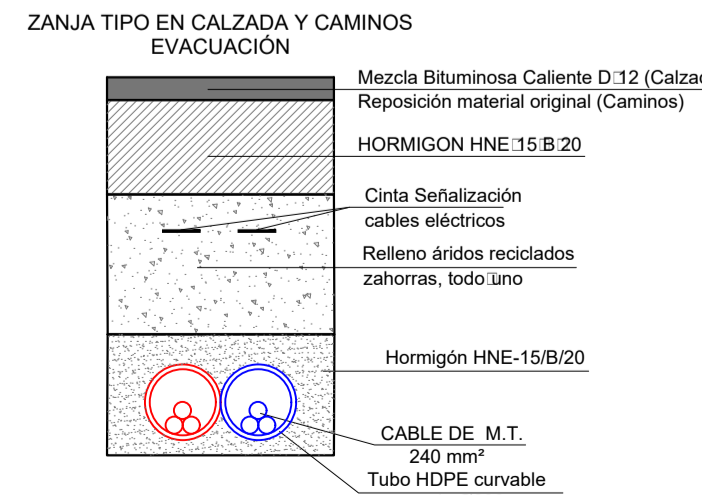
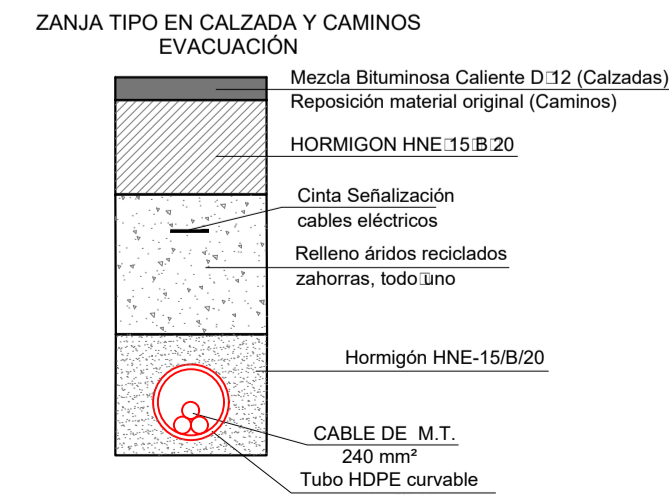
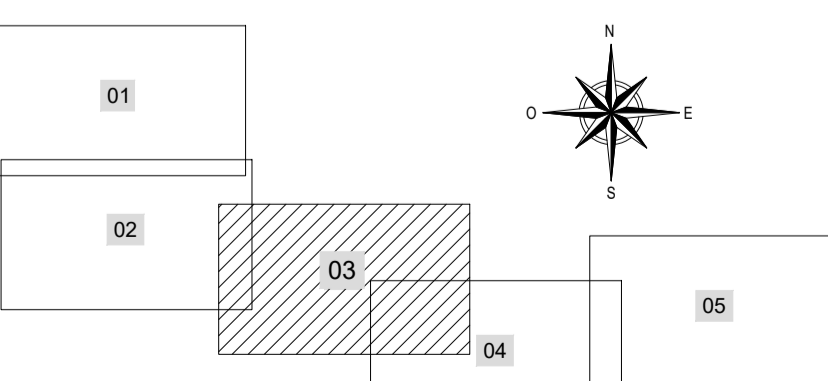

CANALIZACIÓN ENTUBADA 1 TUBO 2000
SIN ESCALA
NOTA: todas las cotas en centímetros

CANALIZACIÓN ENTUBADA 2 TUBOS 2000
SIN ESCALA
NOTA: todas las cotas en centímetros

REV.	Fecha	Dibujado	Preparado	Revisado	Aprobado	Motivo. Estado de la revisión
01	FEBRERO 2.023					

Contratista: **IDEA**
 Autor: EDUARDO LANCHARRO ESTEVEZ
 Escala: 1/2.000
 Tipo: PROYECTO
 Fichero: 2279_02_Planta.dwg
 Nº: 2279-LSMT(2)-02
 Propietario: Generación Fotovoltaica La Vereda, S.L.U.
 synergia

PLANTA DE TRAZADO
 Reemplaza: Hoja 3 Sigua: 4 de A1
 Rev: 00

Todos los derechos reservados. La reproducción total o parcial de este dibujo sin autorización del propietario está prohibida.

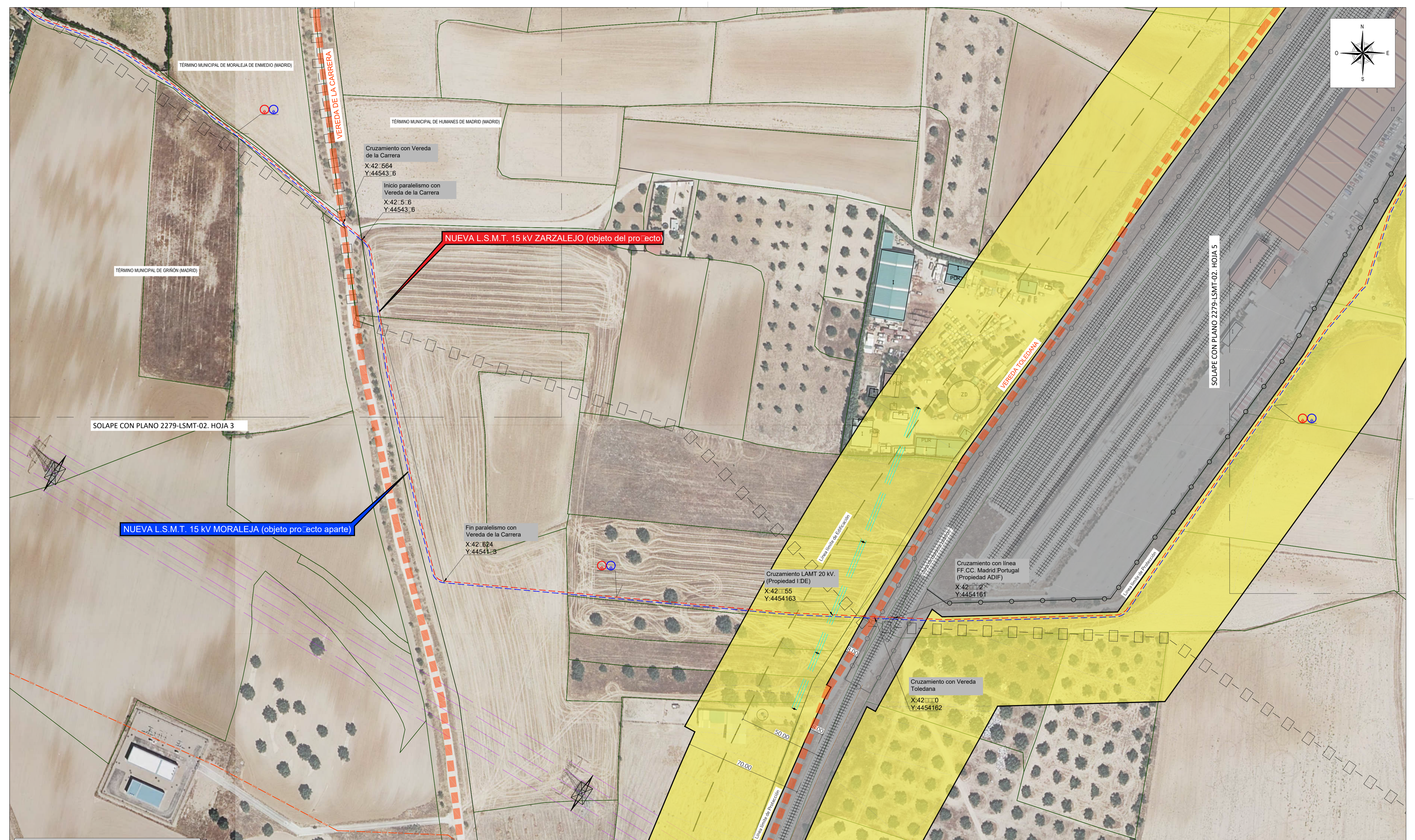
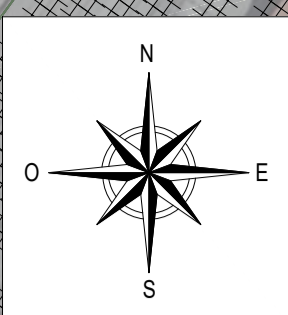

SOLAPE CON PLANO 2279-LSMT-02. HOJA 3

NUEVA L.S.M.T. 15 kV MORALEJA (objeto proyecto aparte)

NUEVA L.S.M.T. 15 kV ZARZALEJO (objeto del proyecto)

SOLAPE CON PLANO 2279-LSMT-02. HOJA 5

LEYENDA INSTALACIONES EXISTENTES

- LÍNEA AÉREA DE BAJA TENSIÓN (400 V) PROPIEDAD DE I-DE
- LÍNEA AÉREA DE MEDIA TENSIÓN (20 kV) PROPIEDAD DE I-DE
- LÍNEA AÉREA DE ALTA TENSIÓN (220 kV) PROPIEDAD DE RED ELÉCTRICA
- GASODUCTO
- RED HIDROGRÁFICA
- VIA PECUARIA
- RED DE CARRETERAS AUTONÓMICAS (PRINCIPALES)
- RED DE CARRETERAS AUTONÓMICAS (SECUNDARIAS)
- LÍMITE DE PARCELA CATASTRAL
- LÍMITE DE TÉRMINO MUNICIPAL
- LÍNEA DE FERROCARRIL
- ZONA DE DOMINIO PÚBLICO FERROCARRIL
- ZONA DE PROTECCIÓN FERROCARRIL

LEYENDA NUEVAS INSTALACIONES

- NUEVA LÍNEA SUBTERRÁNEA DE MEDIA TENSIÓN 15kV A INSTALAR CONDUCTOR HEPR21 3x(1x240) mm² AI OBJETO DEL PROYECTO
- NUEVA LÍNEA SUBTERRÁNEA DE MEDIA TENSIÓN OBJETO DE PROYECTO APARTE

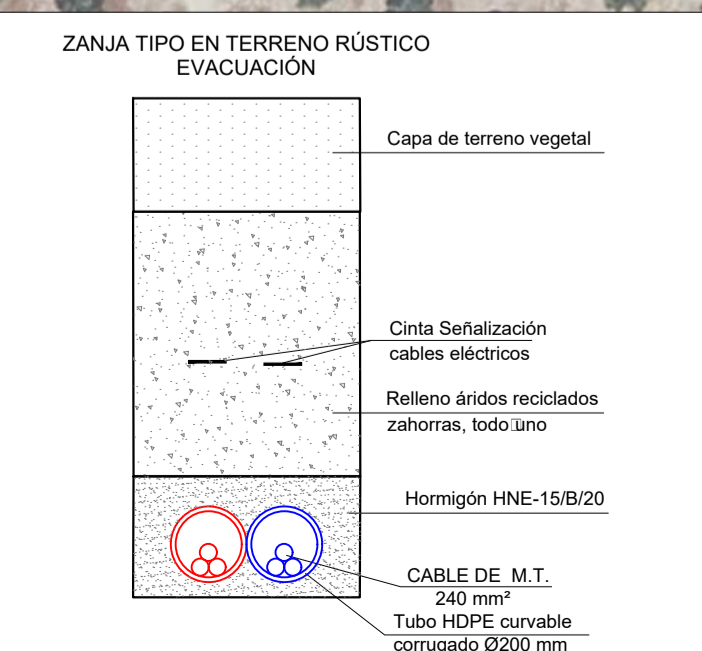
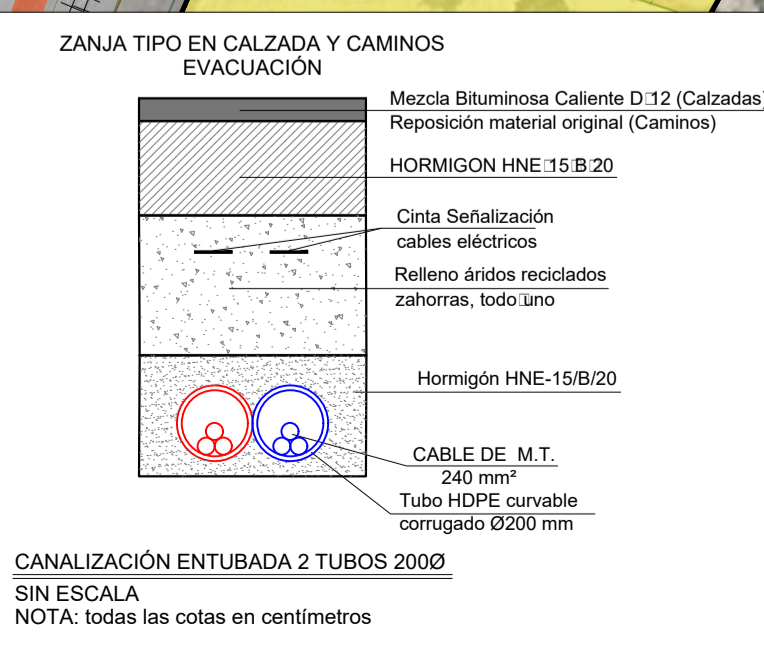
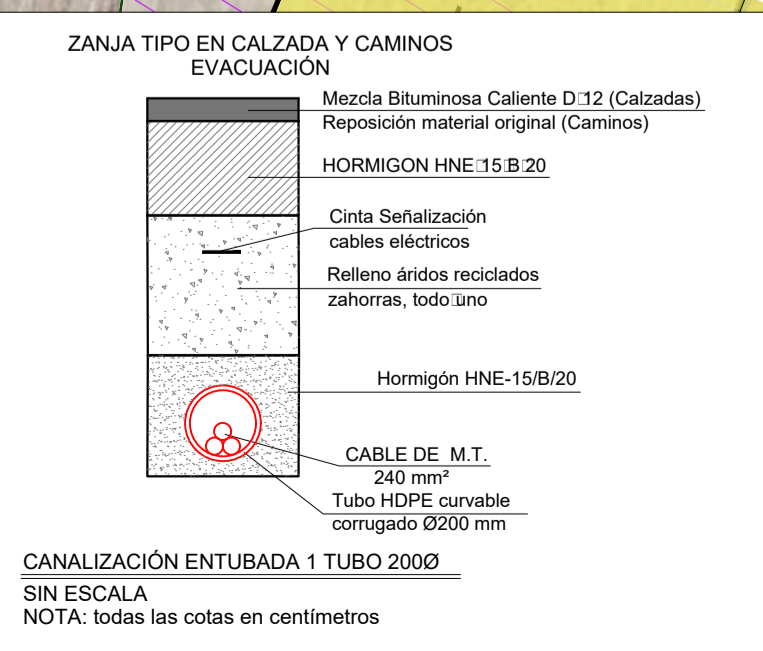
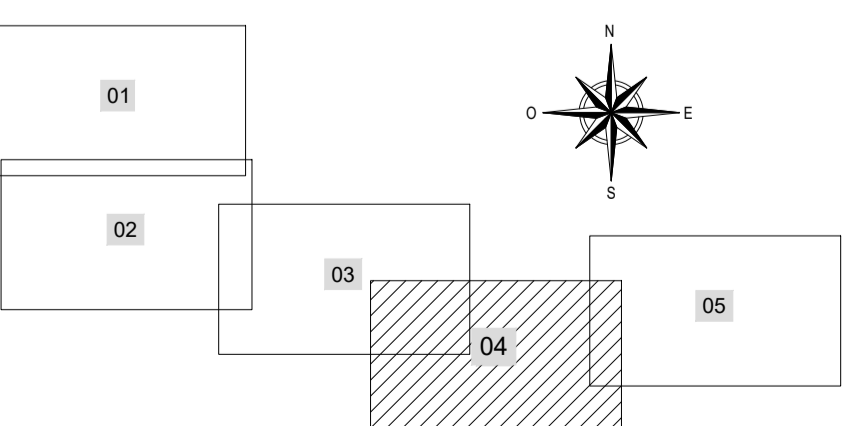

REV.	Fecha	Dibujado	Preparado	Revisado	Aprobado	Motivo. Estado de la revisión
01	FEBRERO 2.023					

Contratista: **IDEA**
 Autor: EDUARDO LANCHARRO ESTEVEZ
 Escala: 1/2.000
 Propietario: Generación Fotovoltaica La Vereda, S.L.U.
 Tipo: PROYECTO
 Fichero: 2279_02_Planta.dwg
 N°: 2279-LSMT(2)-02
 Propietario: Generación Fotovoltaica La Vereda, S.L.U.

PLANTA DE TRAZADO
 Reemplaza: Hoja 4 Sigua: 5 de A1

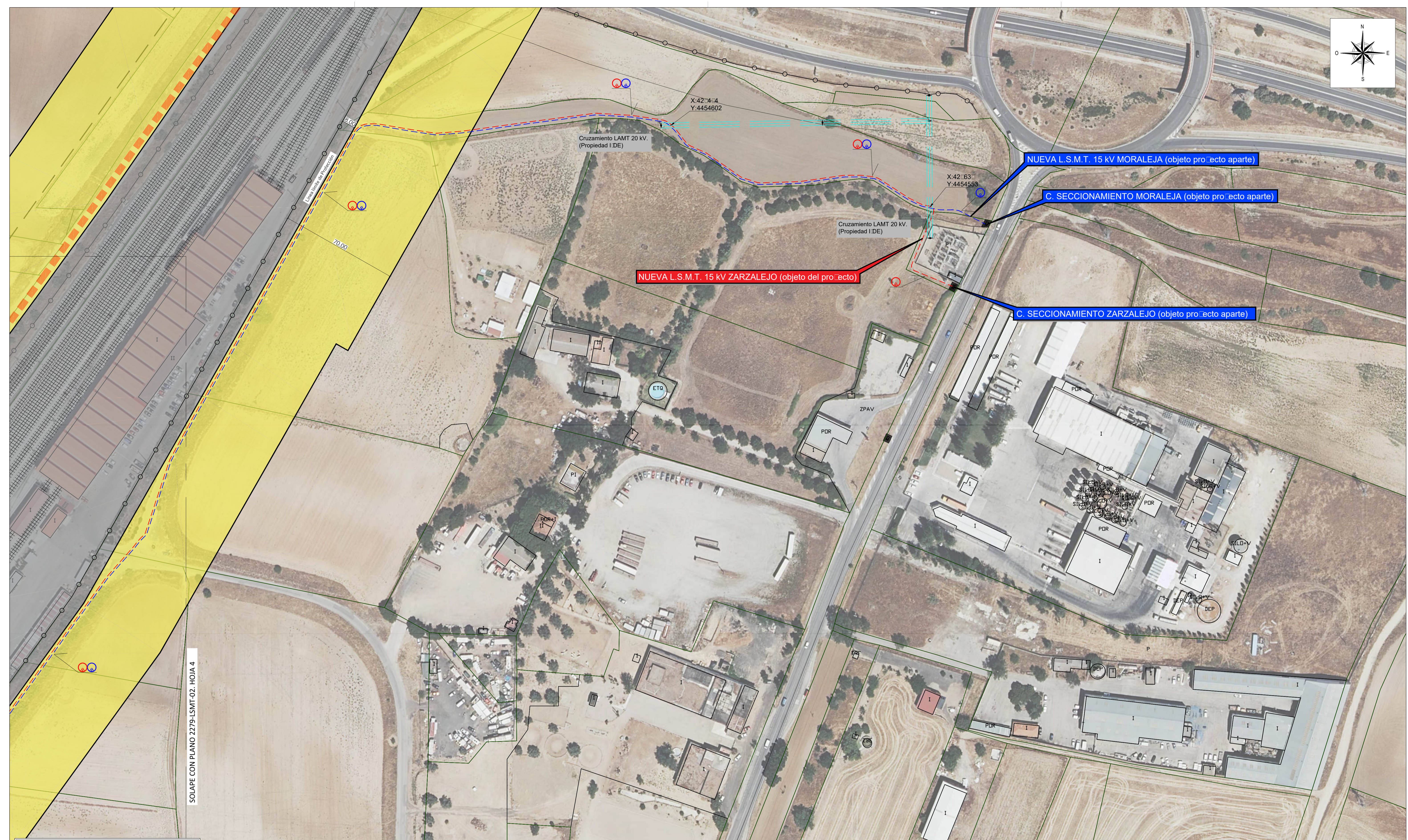
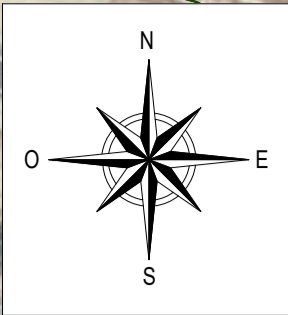

SOLAPE CON PLANO 2279-LSMT-02. HOJA 4

LEYENDA INSTALACIONES EXISTENTES

- LÍNEA AÉREA DE BAJA TENSIÓN (400 V) PROPIEDAD DE I-DE
- LÍNEA AÉREA DE MEDIA TENSIÓN (20 kV) PROPIEDAD DE I-DE
- LÍNEA AÉREA DE ALTA TENSIÓN (220 kV) PROPIEDAD DE RED ELÉCTRICA
- GASODUCTO
- RED HIDROGRÁFICA
- VIA PECUARIA
- RED DE CARRETERAS AUTONÓMICAS (PRINCIPALES)
- RED DE CARRETERAS AUTONÓMICAS (SECUNDARIAS)
- LÍMITE DE PARCELA CATASTRAL
- LÍMITE DE TÉRMINO MUNICIPAL
- LÍNEA DE FERROCARRIL
- ZONA DE DOMINIO PÚBLICO FERROCARRIL
- ZONA DE PROTECCIÓN FERROCARRIL

LEYENDA NUEVAS INSTALACIONES

- NUEVA LÍNEA SUBTERRÁNEA DE MEDIA TENSIÓN 15kV A INSTALAR CONDUCTOR HEPR21 3x(1x240) mm² AL OBJETO DEL PROYECTO
- NUEVA LÍNEA SUBTERRÁNEA DE MEDIA TENSIÓN OBJETO DE PROYECTO APARTE

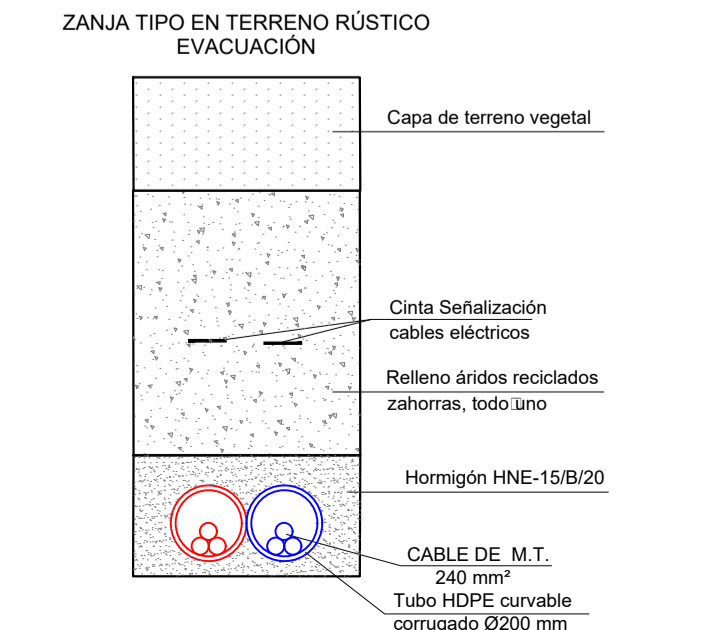
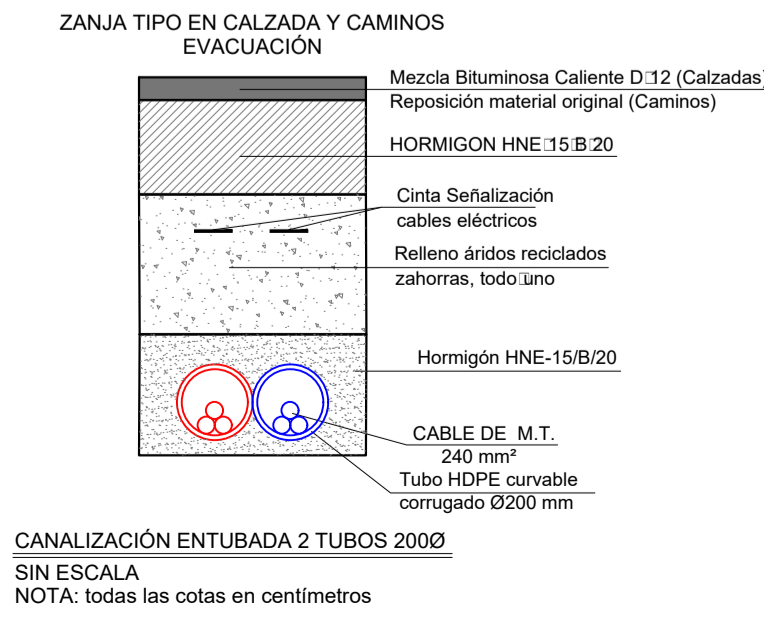
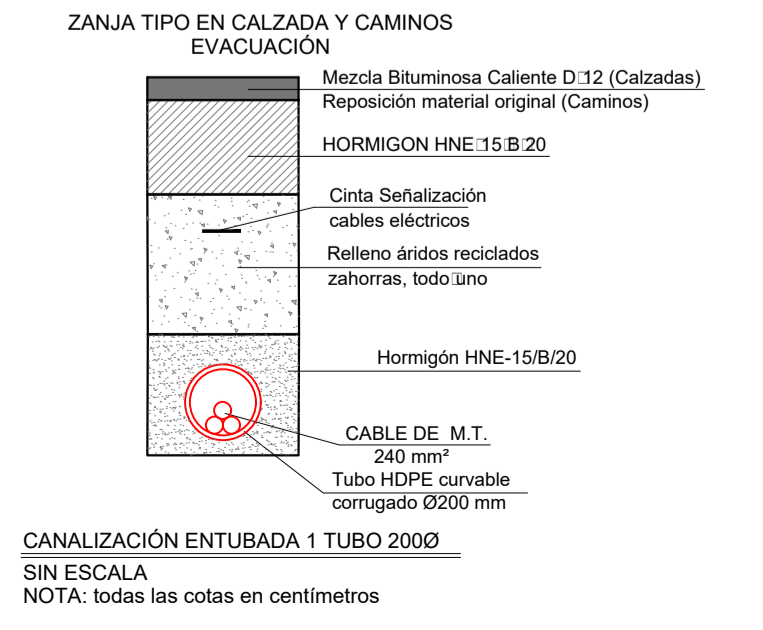
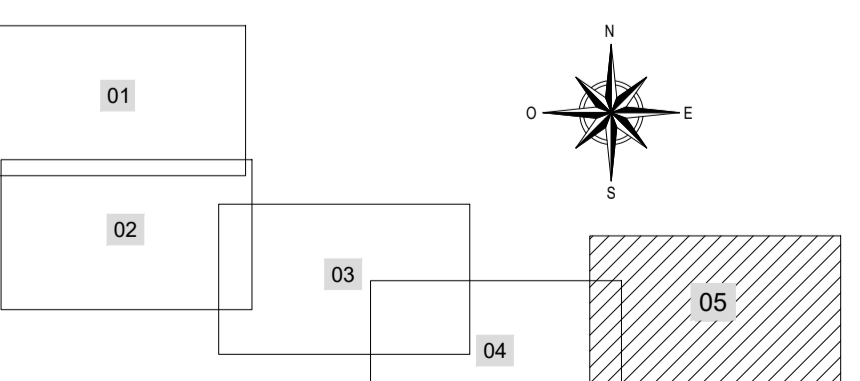

REV.	Fecha	Dibujado	Preparado	Revisado	Aprobado	Motivo. Estado de la revisión
01	FEBRERO 2.023					NUEVA L.M.T. 15 kV PARA INTERCONEXIÓN DE PFV ZARZALEJO CON CENTRO DE SECCIONAMIENTO ZARZALEJO.
02						TT.MM. DE MORALEJA DE ENMEDIO, GRUÑÓN Y HUMANES DE MADRID (PROVINCIA DE MADRID) (COMUNIDAD DE MADRID)

Contrata: **IDEA**
 Autor: EDUARDO LANCHARRO ESTÉVEZ
 Tipo: PROYECTO
 Fichero: 2279_02_Planta.dwg
 Nº: 2279-LSMT(2)-02
 Propietario: Generación Fotovoltaica La Vereda, S.L.U.
 Escala: 1/2.000
 Dibuj: RPV
 Prep: ELE
 Rev: ELE
 Aprób: APM

PLANTA DE TRAZADO
 Reemplaza: Hoja 5 Sigua: A1 Rev: 00

Todos los derechos reservados. La reproducción total o parcial de este dibujo sin autorización del propietario está prohibida.

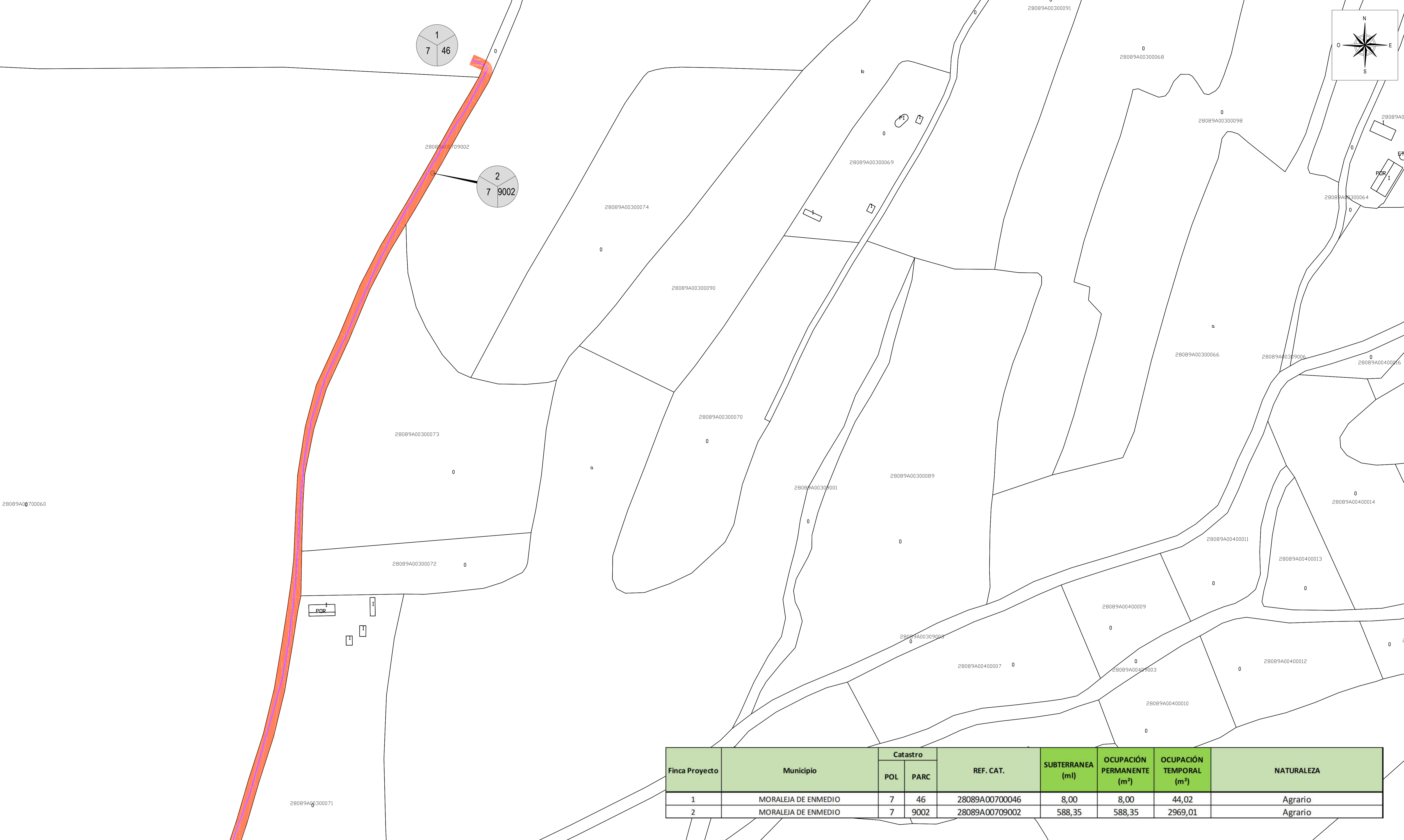
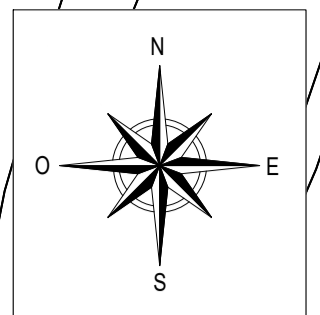

Finca Proyecto	Municipio	Catastro		REF. CAT.	SUBTERRANEA (m)	OCUPACIÓN PERMANENTE (m²)	OCUPACIÓN TEMPORAL (m²)	NATURALEZA
		POL	PARC					
1	MORALEJA DE ENMEDIO	7	46	28089A00700046	8,00	8,00	44,02	Agrario
2	MORALEJA DE ENMEDIO	7	9002	28089A00709002	588,35	588,35	2969,01	Agrario

LEYENDA

- Servidumbre permanente subtr. (ancho 1,0m)
- Servidumbre de paso
- Catastro.

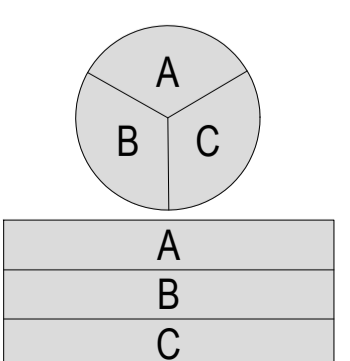

A = N° de afectado
B = N° de polígono
C = N° de parcela

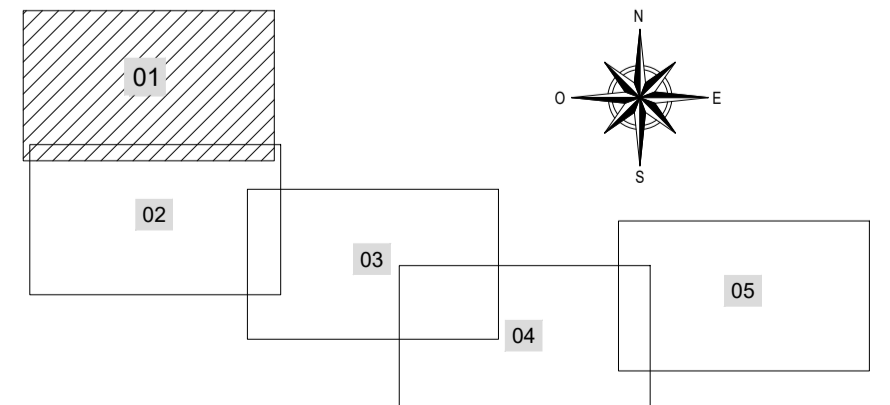

REV.	Fecha	Dibujado	Preparado	Revisado	Aprobado	Motivo. Estado de la revisión
00						
Contratista:			Fecha: FEBRERO 2.023			NUEVA L.M.T. 15 kV PARA INTERCONEXIÓN DE PFV ZARZALEJO CON CENTRO DE SECCIONAMIENTO ZARZALEJO. T.T.M.M. DE MORALEJA DE ENMEDIO, GRINÓN Y HUMANES DE MADRID (PROVINCIA DE MADRID) (COMUNIDAD DE MADRID)
Autor: EDUARDO LANOVARRO ESTEVEZ			Tipo: PROYECTO			
Escalado en este dibujo: 1/2000			Fichero: 22279_03_DUP.dwg			
Propietario: Generación Fotovoltaica La Vereda, S.L.U.			N°: 22279-LSMT(2)-03			
Reemplaza:						DUP
Reemplaza:						Rev: 00
Hoja: 1						Sigue: 2
Formato: A1						

Todos los derechos reservados. La reproducción total o parcial de este dibujo sin autorización del propietario está prohibida.

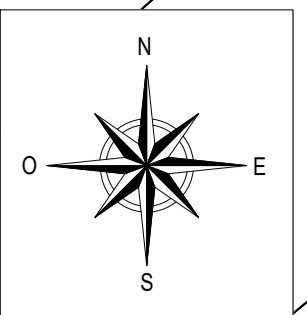

Finca Proyecto	Municipio	Catastro		REF. CAT.	SUBTERRANEA (ml)	OCUPACIÓN PERMANENTE (m²)	OCUPACIÓN TEMPORAL (m²)	NATURALEZA
		POL	PARC					
3	MORALEJA DE ENMEDIO	7	9008	28089A00709008	2,77	2,77	29,01	Agrario
4	MORALEJA DE ENMEDIO	3	9003	28089A00309003	72,52	72,52	432,31	Agrario
5	MORALEJA DE ENMEDIO	4	112	28089A00400112	159,50	159,50	866,40	Agrario
6	MORALEJA DE ENMEDIO	4	9001	28089A00409001	8,78	8,78	48,04	Agrario
7	MORALEJA DE ENMEDIO	4	72	28089A00400072	327,10	327,10	1791,73	Agrario
8	MORALEJA DE ENMEDIO	4	84	28089A00400084	11,84	11,84	64,98	Agrario
9	MORALEJA DE ENMEDIO	4	9002	28089A00409002	10,07	10,07	55,54	Agrario
10	MORALEJA DE ENMEDIO	4	83	28089A00400083	147,63	147,63	811,94	Agrario
11	MORALEJA DE ENMEDIO	4	82	28089A00400082	153,60	153,60	844,80	Agrario
12	MORALEJA DE ENMEDIO	4	9008	28089A00409008	57,32	57,32	298,77	Agrario
13	MORALEJA DE ENMEDIO	4	9007	28089A00409007	31,43	31,43	138,24	Agrario



LEYENDA

- Servidumbre permanente subtr. (ancho 1,0m)
- Servidumbre de paso
- Catastro.

A
B
C

A = N° de afectado
B = N° de polígono
C = N° de parcela

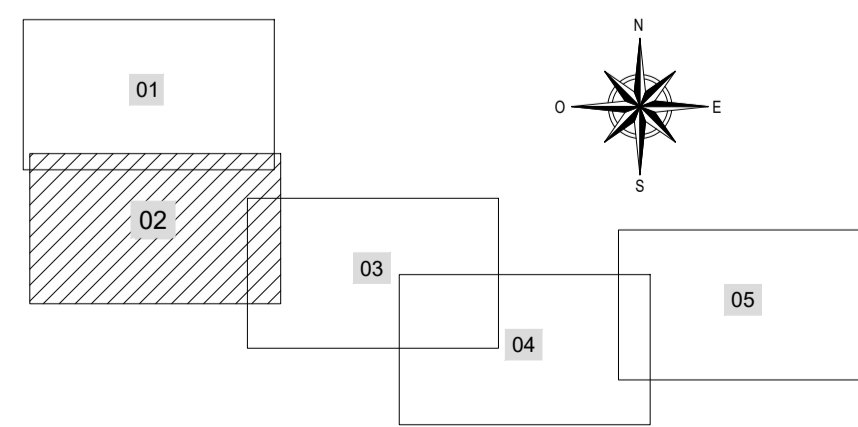

REV.	Fecha	Dibujado	Preparado	Revisado	Aprobado	Motivo. Estado de la revisión
01						
02						
03						
04						
05						

IBERIA <small>INGENIERIA</small>	Fecha: FEBRERO 2.023 Tipo: PROYECTO	NUEVA L.M.T. 15 kV PARA INTERCONEXIÓN DE PFV ZARZALEJO CON CENTRO DE SECCIONAMIENTO ZARZALEJO. TT.M.M. DE MORALEJA DE ENMEDIO, GRINÓN Y HUMANES DE MADRID (PROVINCIA DE MADRID) (COMUNIDAD DE MADRID)
Autor: EDUARDO LANOVARRO ESTEVEZ <small>INGENIERO EN ELECTRICIDAD</small>	Fichero: 22279_03_DUP.dwg N°: 22279-LSMT(2)-03	
Escala: 1:2.000 Dibuj. RPV Prep. ELE Rev. ELE Aprob. APM	Propietario: Generación Fotovoltaica La Vereda, S.L.U. 	DUP
Reemplaza:		Rev: 00 Hoja 2 Sig: 3 de A1

Todos los derechos reservados. La reproducción total o parcial de este dibujo sin autorización del propietario está prohibida.

Finca Proyecto	Municipio	Catastro		REF. CAT.	SUBTERRANEA (ml)	OCUPACIÓN PERMANENTE (m²)	OCUPACIÓN TEMPORAL (m²)	NATURALEZA
		POL	PARC					
12	MORALEJA DE ENMEDIO	4	9008	28089A00409008	57,32	57,32	298,77	Agrario
13	MORALEJA DE ENMEDIO	4	9007	28089A00409007	31,43	31,43	138,24	Agrario
14	MORALEJA DE ENMEDIO	4	9004	28089A00409004	26,89	26,89	143,44	Agrario
15	MORALEJA DE ENMEDIO	4	40	28089A00400040	24,61	24,61	132,67	Agrario
16	MORALEJA DE ENMEDIO	4	39	28089A00400039	157,39	157,39	880,45	Agrario
17	MORALEJA DE ENMEDIO	4	38	28089A00400038	126,53	126,53	692,36	Agrario
18	MORALEJA DE ENMEDIO	4	34	28089A00400034	21,42	21,42	145,07	Agrario
19	MORALEJA DE ENMEDIO	4	37	28089A00400037	23,63	23,63	185,50	Agrario
20	GRÑON	4	9009	28066A00409009	415,54	415,49	1097,94	Agrario
21	HUMANES DE MADRID	8	9700	28073A00809700	14,56	14,56	80,27	Agrario
22	HUMANES DE MADRID	8	171	28073A00800171	48,30	48,29	265,58	Agrario

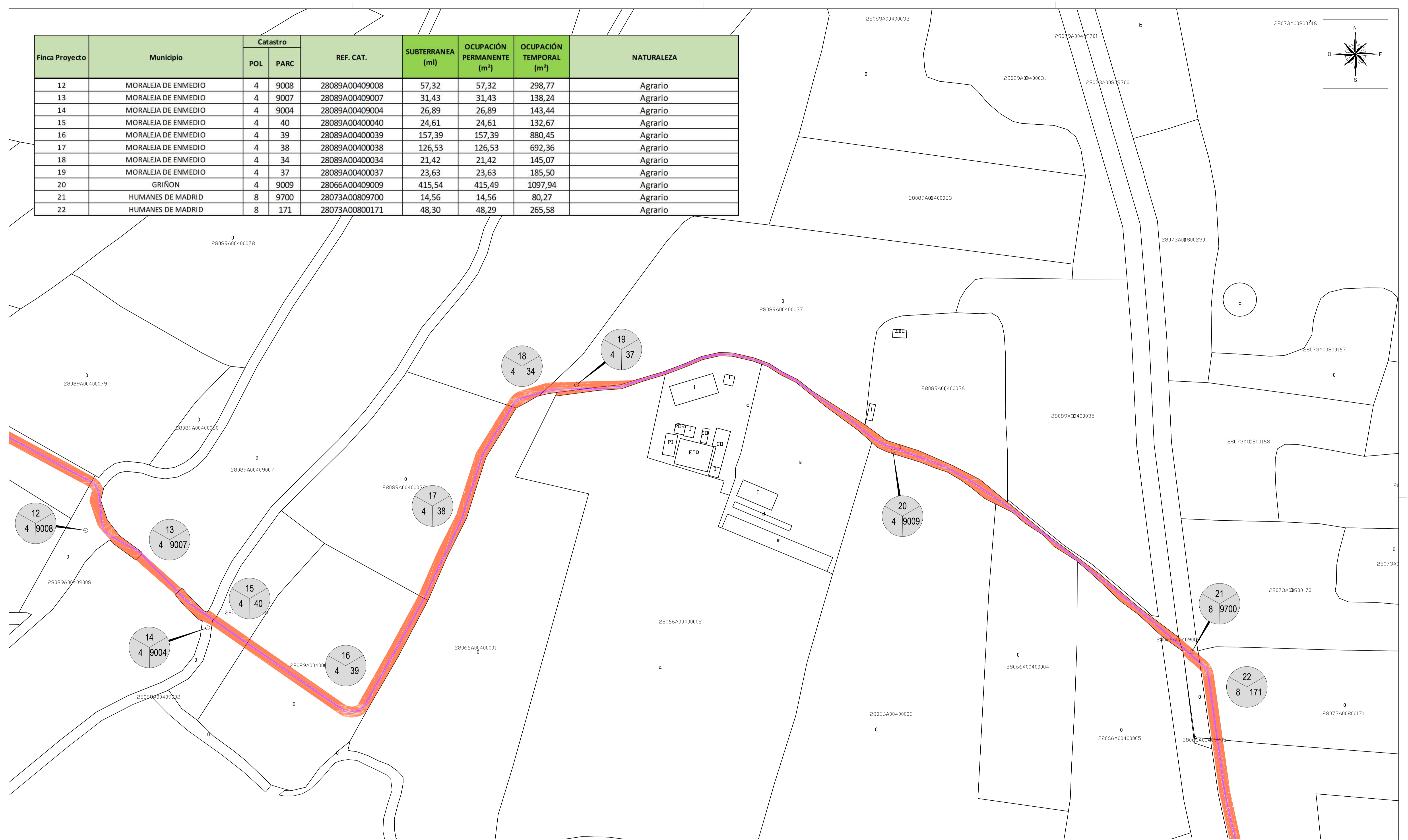
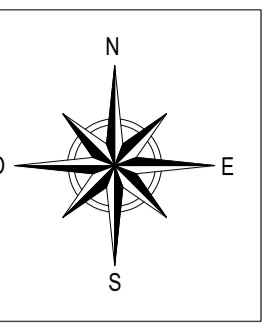

LEYENDA

- Servidumbre permanente subtt. (ancho 1,0m)
- Servidumbre de paso
- Catastro.

A = N° de afectado
B = N° de polígono
C = N° de parcela

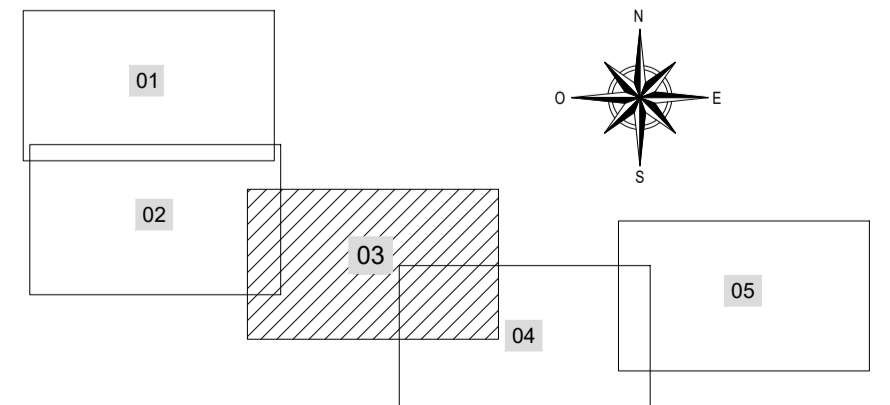

REV.	Fecha	Dibujado	Preparado	Revisado	Aprobado	Motivo. Estado de la revisión
00						
IBERIA <small>INGENIERIA</small>			FEBRERO 2.023			NUEVA L.M.T. 15 kV PARA INTERCONEXIÓN DE PFV ZARZALEJO CON CENTRO DE SECCIONAMIENTO ZARZALEJO. TT.M.M. DE MORALEJA DE ENMEDIO, GRÑON Y HUMANES DE MADRID (PROVINCIA DE MADRID) (COMUNIDAD DE MADRID)
Autor: EDUARDO LANOVARRO ESTEVEZ			Tipo: PROYECTO			
Escala: 1/2.000			Fichero: 22279_03_DUP.dwg			DUP
Dibuj: RPV			Nº: 22279-LSMT(2)-03			
Propietario: Generación Fotovoltaica La Vereda, S.L.U.			Aprob.:			Rev: 00
Reemplaza:						Hoja 3 Sig: 4
<small>Todos los derechos reservados. La reproducción total o parcial de este dibujo sin autorización del propietario está prohibida.</small>						

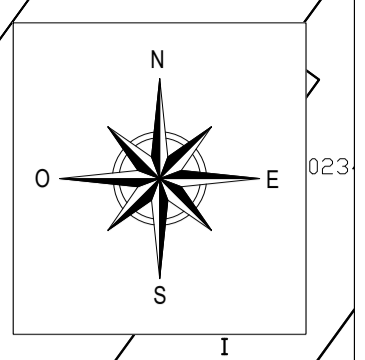

Finca Proyecto	Municipio	Catastro		REF. CAT.	SUBTERRANEA (ml)	OCUPACIÓN PERMANENTE (m²)	OCUPACIÓN TEMPORAL (m²)	NATURALEZA
		POL	PARC					
20	GRÍÑON	4	9009	28066A00409009	415,54	415,49	1097,94	Agrario
21	HUMANES DE MADRID	8	9700	28073A00809700	14,56	14,56	80,27	Agrario
22	HUMANES DE MADRID	8	171	28073A00800171	48,30	48,29	265,58	Agrario
23	GRÍÑON	4	7	28066A00400007	238,10	238,10	1309,53	Agrario
24	GRÍÑON	4	10	28066A00400010	173,23	173,23	957,68	Agrario
25	GRÍÑON	4	9006	28066A00409006	2,82	2,82	20,96	Agrario
26	GRÍÑON	4	9704	28066A00409704	14,39	14,39	70,27	Agrario
27	GRÍÑON	4	9007	28066A00409007	6,61	6,61	36,30	Agrario
28	HUMANES DE MADRID	8	9003	28073A00809003	7,99	7,99	43,97	Agrario
29	HUMANES DE MADRID	7	30	28073A00700030	186,59	186,59	1026,22	Agrario
30	HUMANES DE MADRID	7	35	28073A00700035	83,51	83,51	459,28	Agrario
31	HUMANES DE MADRID	7	36	28073A00700036	82,63	82,63	454,48	Agrario

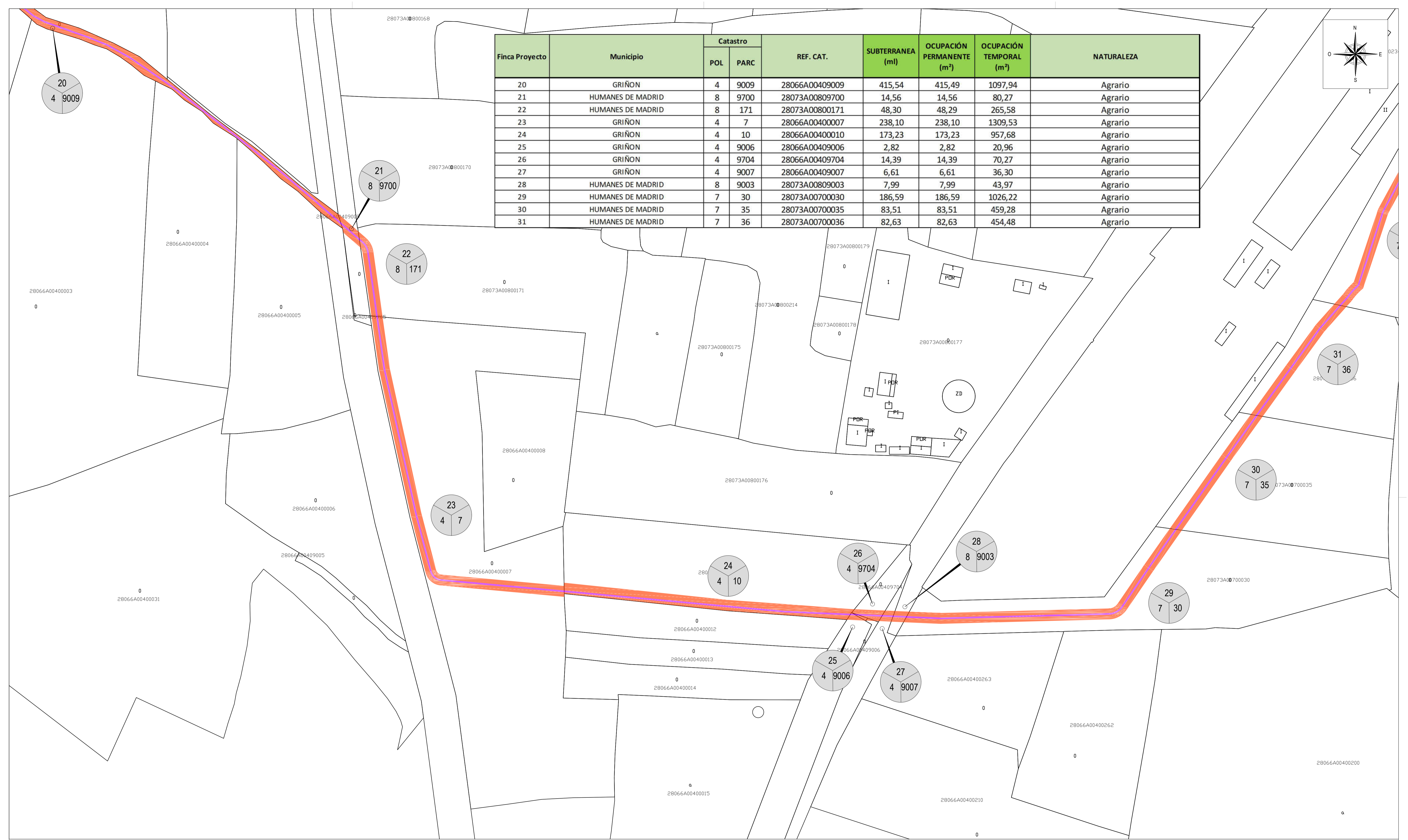

LEYENDA

- Servidumbre permanente subtt. (ancho 1,0m)
- Servidumbre de paso
- Catastro.

A = N° de afectado
B = N° de polígono
C = N° de parcela

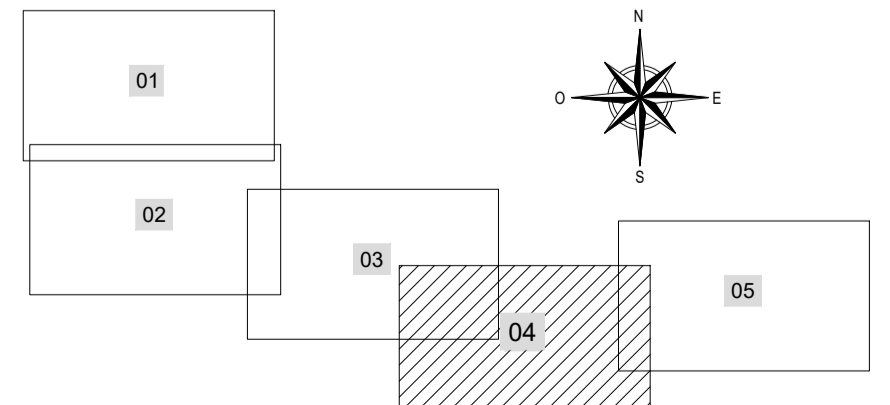

REV.	Fecha	Dibujado	Preparado	Revisado	Aprobado	Motivo. Estado de la revisión
00						
IBERIA INGENIERIA			Fecha: FEBRERO 2.023 Tipo: PROYECTO		NUEVA L.M.T. 15 kV PARA INTERCONEXIÓN DE PFV ZARZALEJO CON CENTRO DE SECCIONAMIENTO ZARZALEJO. TT.MM. DE MORALEJA DE ENMEDIO, GRÍÑON Y HUMANES DE MADRID (PROVINCIA DE MADRID) (COMUNIDAD DE MADRID)	
Autor: EDUARDO LANOVARRO ESTEVEZ			Fichero: 22279_03_DUP.dwg N°: 22279-LSMT(2)-03		DUP	
Escala: 1/2.000			Propietario: Generación Fotovoltaica La Vereda, S.L.U.		Rev: 00	
Dibuj.	Prep.	Rev.	Aprob.			
RPV	ELE	ELE	APM			
Reemplaza:						Hoja 4 Sig: 5 de A1

Todos los derechos reservados. La reproducción total o parcial de este dibujo sin autorización del propietario está prohibida.

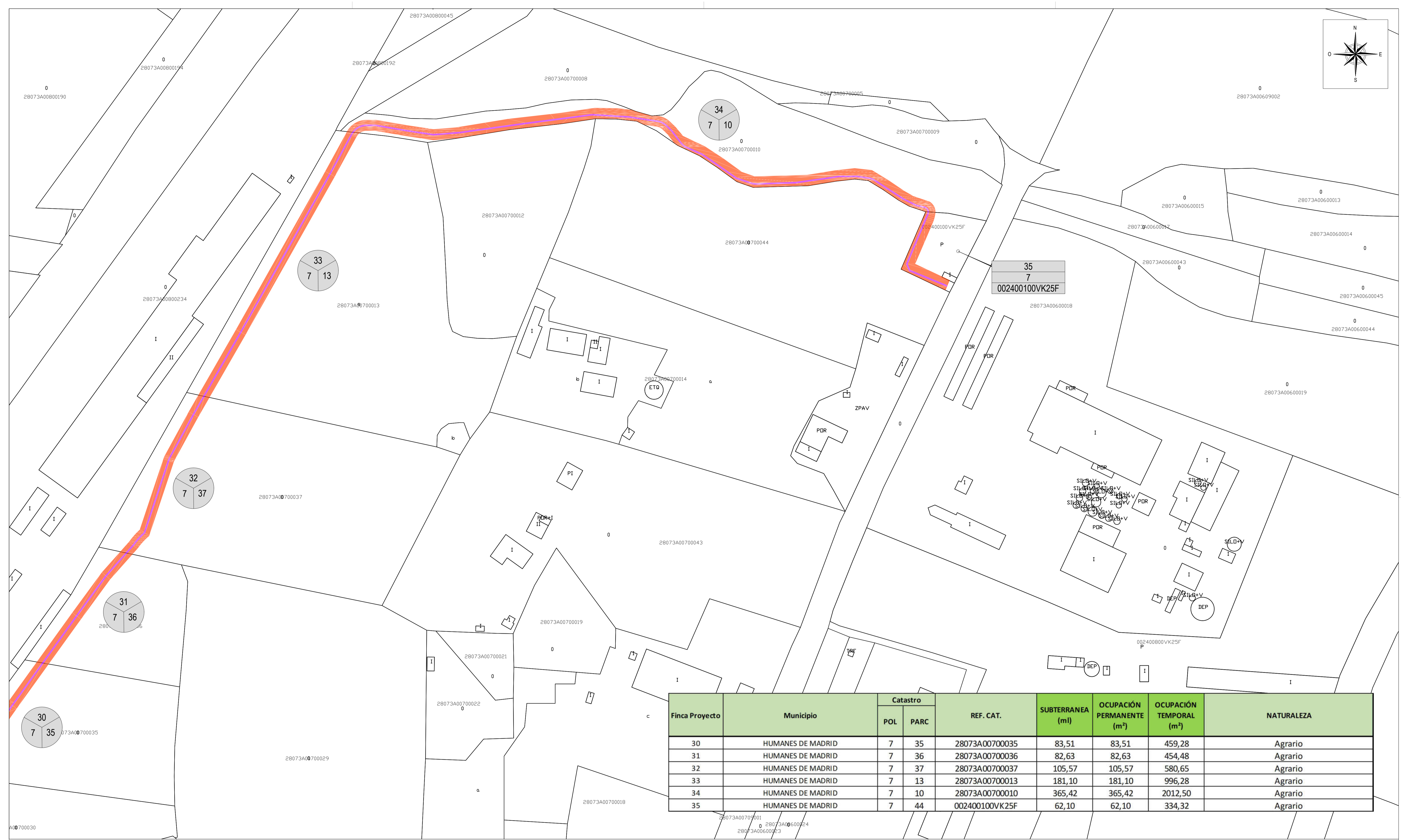
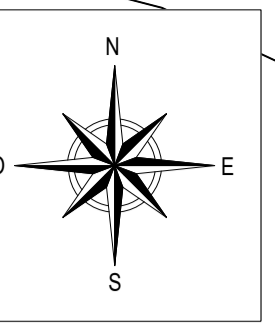

Finca Proyecto	Municipio	Catastro		REF. CAT.	SUBTERRANEA (m)	OCUPACIÓN PERMANENTE (m ²)	OCUPACIÓN TEMPORAL (m ²)	NATURALEZA
		POL	PARC					
30	HUMANES DE MADRID	7	35	28073A00700035	83,51	83,51	459,28	Agrario
31	HUMANES DE MADRID	7	36	28073A00700036	82,63	82,63	454,48	Agrario
32	HUMANES DE MADRID	7	37	28073A00700037	105,57	105,57	580,65	Agrario
33	HUMANES DE MADRID	7	13	28073A00700013	181,10	181,10	996,28	Agrario
34	HUMANES DE MADRID	7	10	28073A00700010	365,42	365,42	2012,50	Agrario
35	HUMANES DE MADRID	7	44	002400100VK25F	62,10	62,10	334,32	Agrario

LEYENDA

- Servidumbre permanente subtr. (ancho 1,0m)
- Servidumbre de paso
- Catastro.

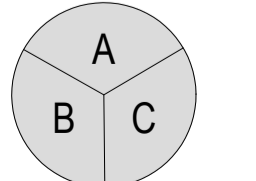

A = N° de afectado
B = N° de polígono
C = N° de parcela

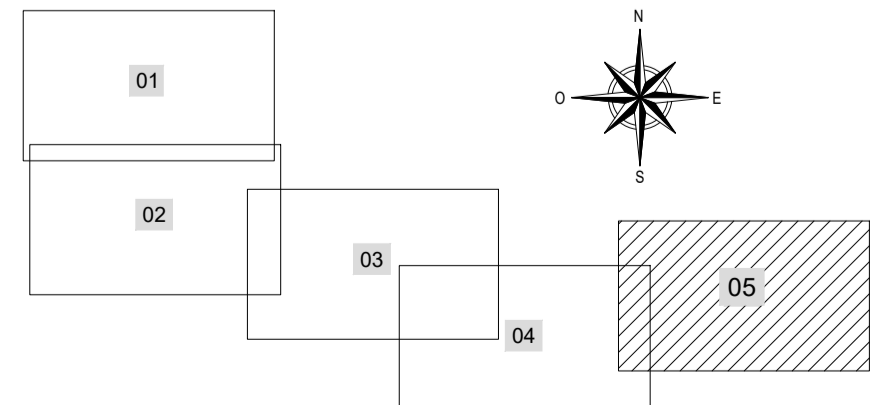

REV.	Fecha	Dibujado	Preparado	Revisado	Aprobado	Motivo. Estado de la revisión
Contratista:	Fecha:	FEBRERO 2.023				NUEVA L.M.T. 15 kV PARA INTERCONEXIÓN DE PFV ZARZALEJO CON CENTRO DE SECCIONAMIENTO ZARZALEJO. TT.MI. DE MORALEJA DE ENMEDIO, GRÓN Y HUMANES DE MADRID (PROVINCIA DE MADRID) (COMUNIDAD DE MADRID)
Autor: EDUARDO LANOVARRO ESTEVEZ	Fecha:	PROYECTO				
Dibujado en una hoja de formato A1		Escala: 1/2.000		Propietario: Generación Fotovoltaica La Vereda, S.L.U.		DUP
Reemplaza:	Hoja 5	Siguiendo: 00		A1		Rev: 00

Todos los derechos reservados. La reproducción total o parcial de este dibujo sin autorización del propietario está prohibida.

ZANJA TIPO EN CALZADA Y CAMINOS
EVACUACIÓN

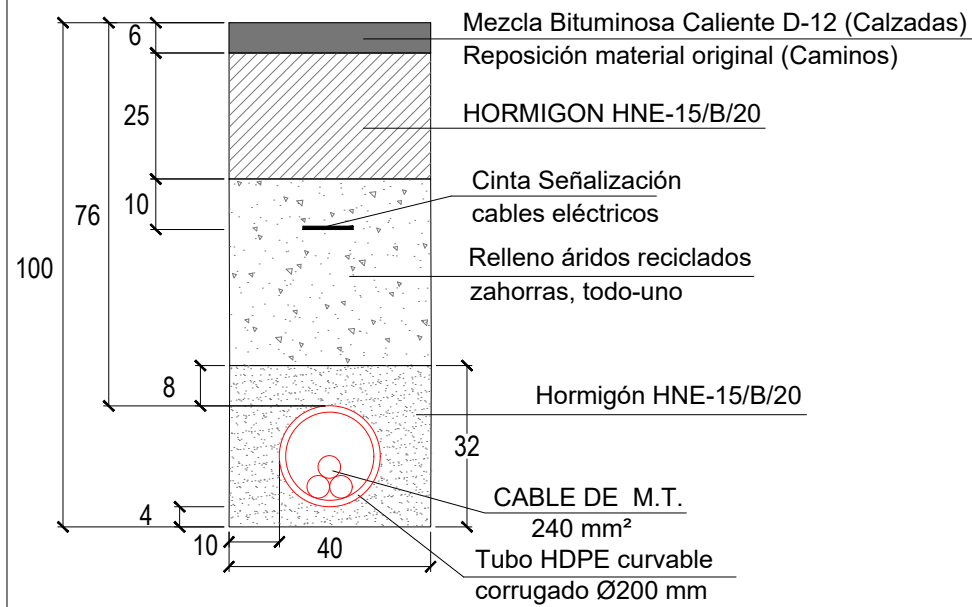

CANALIZACIÓN ENTUBADA 1 TUBO Ø200
NOTA: todas las cotas en centímetros
ESCALA 1:1/15

ZANJA TIPO EN CALZADA Y CAMINOS
EVACUACIÓN

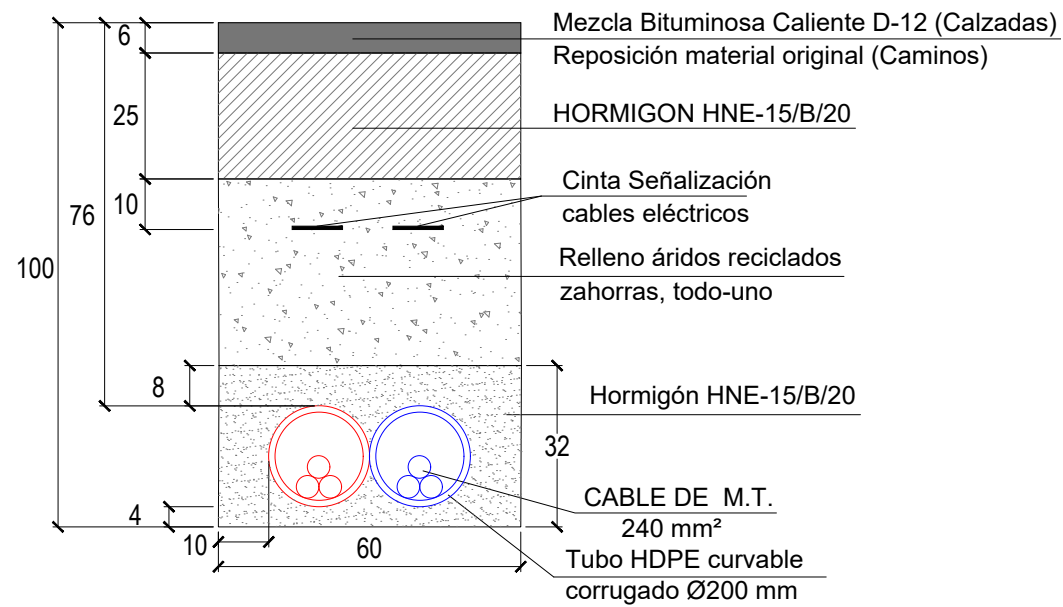

CANALIZACIÓN ENTUBADA 2 TUBO Ø200
NOTA: todas las cotas en centímetros
ESCALA 1:1/15

ZANJA TIPO EN TERRENO RÚSTICO
EVACUACIÓN

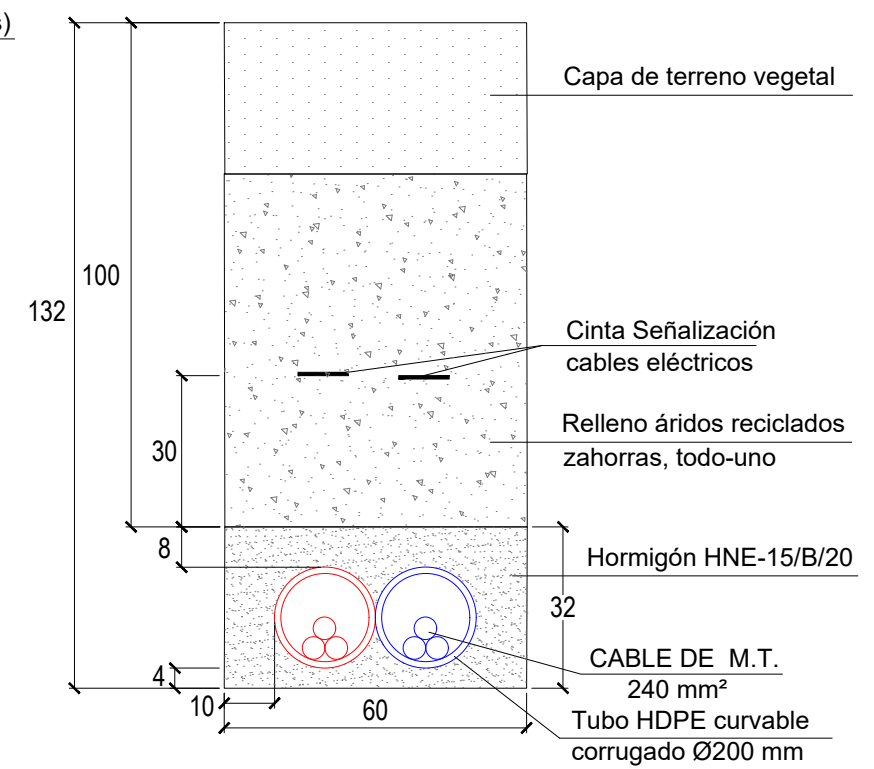

CANALIZACIÓN ENTUBADA 2 TUBO Ø200
NOTA: todas las cotas en centímetros
ESCALA 1:1/15

REV.	Fecha	Dibujado	Preparado	Revisado	Aprobado	Motivo. Estado de la revisión
Contratista : 			Fecha: FEBRERO 2.023 Tipo: PROYECTO			NUEVA L.M.T. 15 kV PARA INTERCONEXIÓN DE PFV ZARZALEJO CON CENTRO DE SECCIONAMIENTO ZARZALEJO. TT.MM. DE MORALEJA DE ENMEDIO, GRIÑÓN Y HUMANES DE MADRID (PROVINCIA DE MADRID) (COMUNIDAD DE MADRID)
Autor : EDUARDO LANCHARRO ESTÉVEZ <small>COLEGIADO Nº 4.536 COLEGIO DE INGENIEROS TÉCNICOS DE ARAGÓN</small>			Fichero : 22279_04_Zanja tipo.dwg Nº : 22279-LSMT(2)-04			
Escala : 1/15			Propietario : Generación Fotovoltaica La Vereda, S.L.U. 			
Dibuj.	Prep.	Rev.	Aprob.	SECCIONES TIPO		Rev : 00
RPV	ELE	ELE	APM	Reemplaza : --	Hoja: 1 Sigue: 2 DIN: A3	

DISTANCIA ENTRE SERVICIOS POR LÍNEAS MT

ALCANTARILLADO

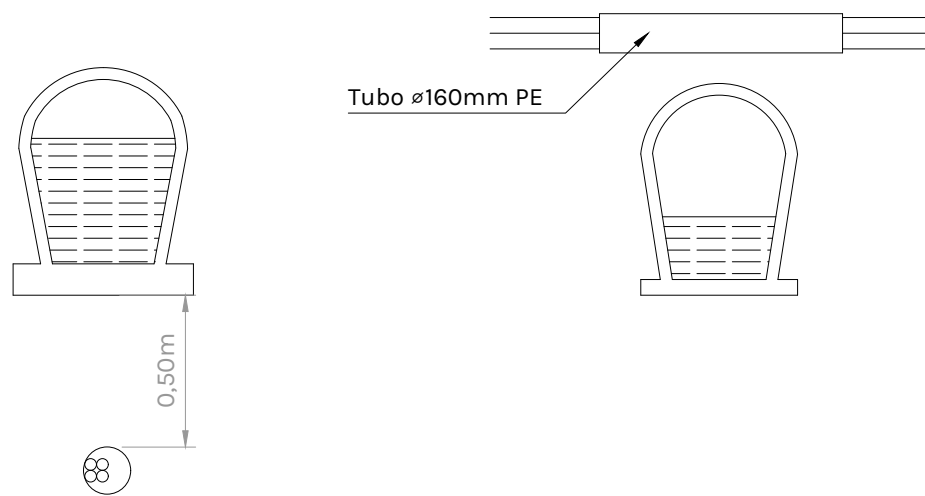

CABLES TELECOMUNICACIONES

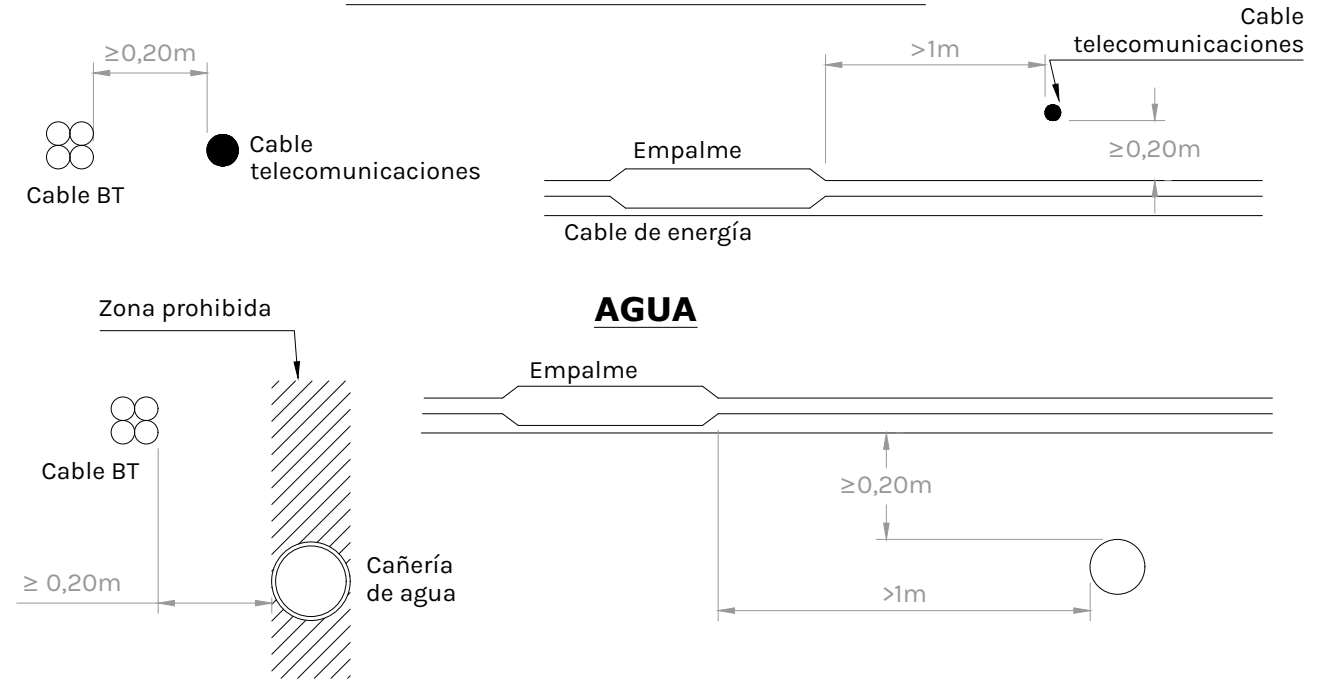

AGUA

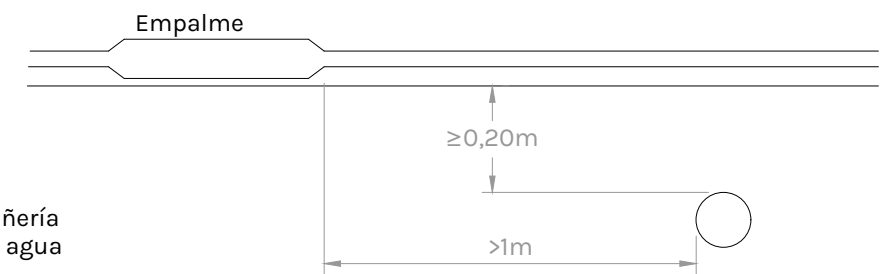

GAS

AP: ALTA PRESIÓN >4 BARS
MP: MEDIA PRESIÓN ≤ 4 BARS
BP: BAJA PRESIÓN ≤ 4 BARS

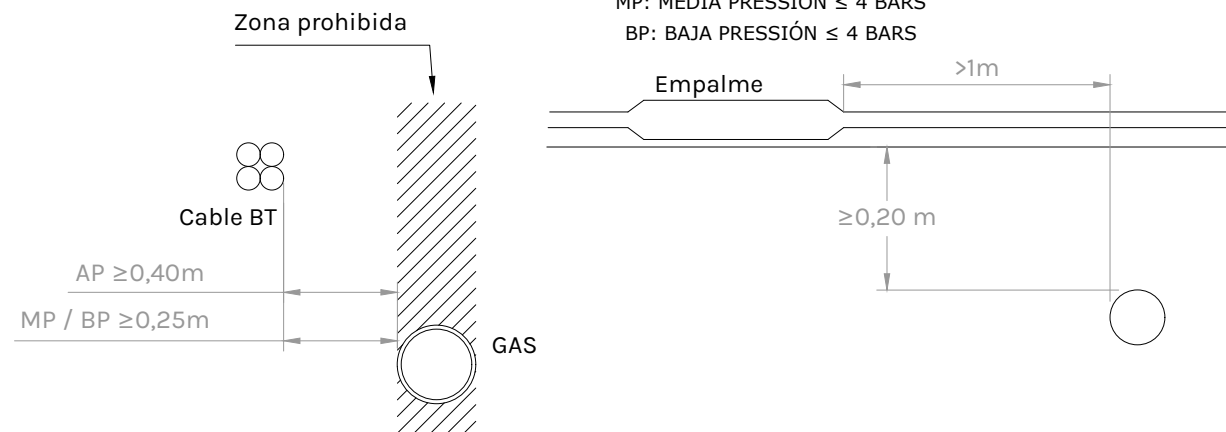

OTROS CABLES DE ENERGIA - OTROS DISTRIBUIDORES

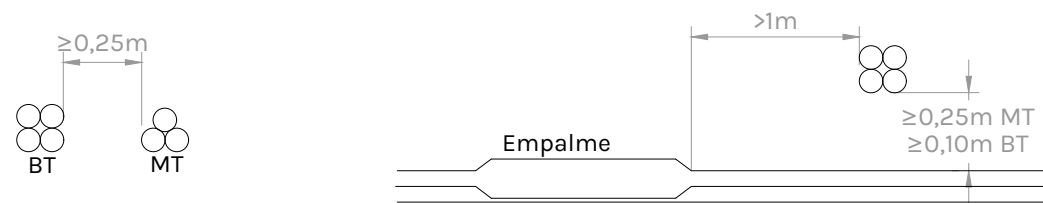

REV.	Fecha	Dibujado	Preparado	Revisado	Aprobado	Motivo. Estado de la revisión
Contratista : IDEA INGENIERIA			Fecha: FEBRERO 2.023		NUEVA L.M.T. 15 kV PARA INTERCONEXIÓN DE PFV ZARZALEJO CON CENTRO DE SECCIONAMIENTO ZARZALEJO. TT.MM. DE MORALEJA DE ENMEDIO, GRIÑÓN Y HUMANES DE MADRID (PROVINCIA DE MADRID) (COMUNIDAD DE MADRID)	
Autor : EDUARDO LANCHARRO ESTÉVEZ			Tipo: PROYECTO			
COLEGIADO Nº 4.536 COLEGIO DE INGENIEROS TÉCNICOS DE ARAGÓN			Fichero : 22279_04_Zanja tipo.dwg			
Escala : S/E			Nº : 22279-LSMT(2)-04		CRUZAMIENTOS	
Dibuj. Prep. Rev. Aprob.			Propietario : Generación Fotovoltaica La Vereda, S.L.U.			
RPV	ELE	ELE	APM	Reemplaza : --		Hoja: 2 Sigue: - DIN: A3